



MEDID

1 9 3 2 - 2 0 2 2



KAPRO

TOOLS WITH VISION



News

N° 8
Octobre
2022

Prix
PUBLIC
CONSEILLÉ²
H.T.

LASERS



**LIVRAISON
24/48H***

MESURE ET DÉTECTION



ACCESSOIRES



NIVEAUX



Dépôt logistique en France, livraison en 24/48 h contact medidfrance@medid.es



NOUVEAU

Niveau Laser 4D

Livrée avec 2 batteries



PROLASER 4D XTRA GREEN

Réf. 58843 u.e.=1u. **768€**

Niveau laser électronique 4D avec 4 faisceaux VERT en 360° • Pour intérieur et extérieur • Avec ligne en plus horizontale à 360° au niveau du sol

CARACTÉRISTIQUES: Deux lignes horizontales • Deux lignes verticales • Portée laser en intérieur: 30 m • Portée laser en extérieur: 70 m (avec détecteur) • Précision: +/- 0,15 mm/m • Plage d'autonivellement +/- 4° • Avec mode manuel pour les surfaces angulaires • Mode pulse à utiliser avec détecteur • Compatible avec les filetages 1/4" et 5/8" d'un trépied

APPLICATIONS: Carrelage en sol et mur • Pose de plaques de plâtre et faux plafonds • Encadrement et alignement des portes • Correction d'angle pour sols, ponts, terrasses, etc • Nivellement pour escaliers et toits



TOUJOURS VENDU EN COFFRET

- 2 piles lithium rechargeables
- Chargeur • Support mural magnétique multifonction
- Lunettes Beamfinder qui facilitent la vision du faisceau vert • Plateforme élévatrice
- Cible laser • Mallette de transport robuste

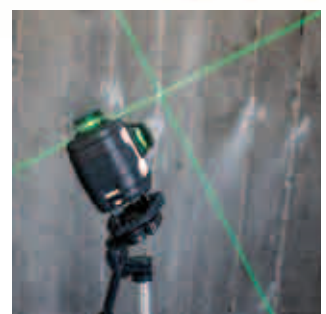
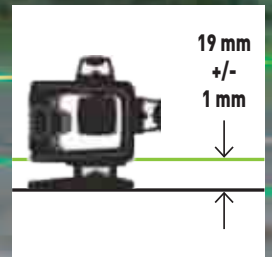
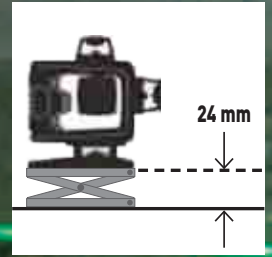
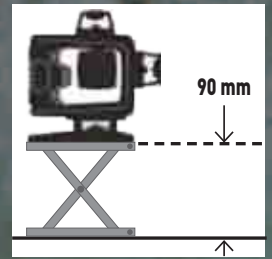



8836 PROLASER® 3D ALL-LINES GREEN

3 lignes de 360° sur 3 plans Réf. 58833 u.e.=1u. **666€**

Utilisation en intérieur et en extérieur

- Fonctionne avec 1 pile lithium ou 4 piles alcalines (AA)
- Portée 30 m avec détecteur 70 m (non inclus)
- Compatible avec filetage pour trépieds 1/4" et 5/8"
- Protection IP65
- Précision 0,02 mm/m

Rayon VERT

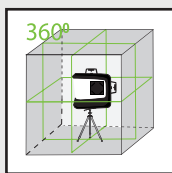

MAINTENANT avec batterie au lithium!!!

TOP VENTES

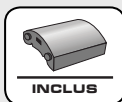

BATTERIE AU LITHIUM

La valise de transport comprend niveau laser, support mural multifonction aimanté, cible laser, lunettes pour laser Beamfinder™, pile lithium et son chargeur, adaptateur pour piles alcalines



Pack Plaquiste LÁSER 3D + Scie Plâtre + Mesure B&W

1pc. réf. 58833 vert + Scie Plâtre réf. 877 + Mesure B&W réf. 6522

Prix Lot **670€**



Pack 3D LÁSER 3D + Mallette Rigide + Trepied

1pc. réf. 58833 vert + Mallette Rigide + Trepied réf. 588658

Prix Lot **750€**



Offre spéciale LASER 3D + SAC NYLON + SUPPORT

1 unité réf. 58833 vert + support multifonction réf. 588624 Pour seulement **606€**



ENSEMBLE Réf. 588330

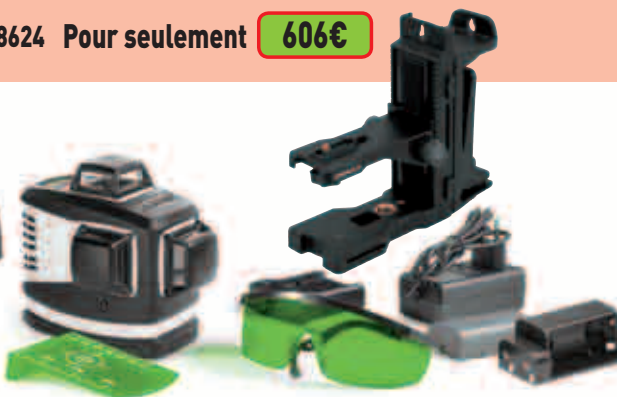

Laser orbital Prolaser MultiBeam®

Niveau laser à faisceau VERT pour intérieur Réf. 59623 u.e.=1u. **347€**
 et extérieur. Multiligne comprenant: 1x faisceau orbital horizontal, 1x faisceau vertical, points d'aplomb sol et plafond. Portée laser: Intérieur 30 m / Extérieur 50-60 m (avec détecteur. Précision 0,3 mm/m. Autonivelant +/- 3°. Avertissement visuel « hors niveau », avec mode manuel pour les surfaces angulaires. Coque en caoutchouc moulé, résistant aux chocs. ¼ » fil de trépied. Domaines d'application: Carrelage, pose de plaques de plâtre et de faux plafonds, encadrement et alignement de portes. Classe laser 2.

Conforme aux normes de sécurité CE,

RoHS et FDA.
 Rayon VERT

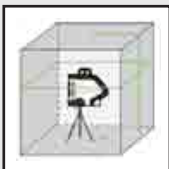

NOUVEAU

TOUJOURS VENDU EN KIT

La valise de transport comprend: un niveau laser, un support multifonction magnétique, un cible réfléchissant et des piles.



873G PROLASER® GREEN VECTOR

Niveau laser à nivellement automatique Réf. 58733 u.e.=1u. **273€**
 Projette 3 lignes de laser: 1 horizontale et 2 verticales (avec intersection à 90°) • Portée 30 m et 60 m avec détecteur (non inclus) • Avertissement visuel et sonore du hors niveau.

Filetage pour trépied 1/4".
 Mode auto et manuel.
 Rayon VERT

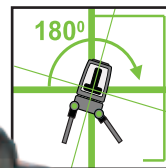

875G PROLASER® ALL-LINES GREEN

Réf. 58753 u.e.=1u. **636€**

Précision : 0,2 mm/m • Plage de nivellement automatique : +/-2,5°. Mode manuel pour marquage incliné. Filetage pour trépied : 5/8" Avec trépied et étui rigide • Laser classe II

Projette 6 rayons laser: 1 ligne horizontale • 4 lignes verticales 1 point d'aplomb • Portée 30 m • Avec détecteur 60 m (non inclus)
 Rayon VERT

TOUJOURS VENDU EN KIT

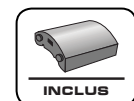

BATTERIE AU LITHIUM
 USB

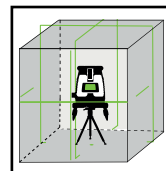

842G PROLASER® BAMBINO GREEN

Réf. 58423 u.e.=1u. **118€**

Réf. 584230 (Kit) **139€**

Mini-laser en croix pour intérieur, avec nivellement automatique
Portée 15 m
Rayon VERT

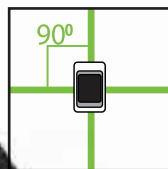

Disponible avec un mini-trépied



870G VHX PROLASER® VIP GREEN

Réf. 58703 u.e.=1u. **227€**

Laser hermétique pour intérieur et extérieur • Portée 30 m avec détecteur 60 m (non inclus) • Précision: 0,2 mm/m • Plage de nivellement automatique: +/-3°.
Mode manuel pour marquage incliné. Filetage pour trépied: 1/4"

• Avertissement sonore et visuel du hors niveau

Rayon VERT

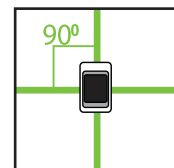

862G PROLASER® CROSS LINE LASER GREEN

Réf. 58623 u.e.=1u. **165€**

Laser pour intérieur - lignes ou croix - avec un nivellement automatique
Portée 20 m
Rayon VERT

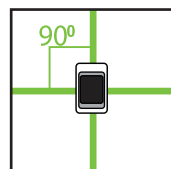

862GS PROLASER® CROSS LINE LASER SET

Réf. 586230 u.e.=1u. **195€**

Laser avec trépied
1,3 m (4,2')
Rayon VERT



Laser VERT



NIVEAU OPTIQUE

Niveau optique 32x • Compensation automatique par amortisseur magnétique, ayant haute résistance aux vibrations ou chocs éventuels • Lentilles et objectifs d'haute qualité • Manipulation simple et excellente précision
• Avec mallette de transport robuste • Compatible avec le trépied: 5130 Agrandissement: x32
• Ouverture Longueur de l'objectif: 42 mm • Type de compensateur: magnétique
Précision: + -1,5 mm / km • Cercle gradué 360 ° • Distance minimale de mise au point 0,5 m

Réf. 5330 u.e.=1u. **479€**



Présenté dans un étui de transport robuste, qui comprend un fil à plomb pour un positionnement facile

Offre Spéciale
Réf. 5330 SET

1pc. réf. 5330

+ 1 Canne topographique réf. 314500

+ 1 trépied PRO réf. 5130

Prix Lot **654€**

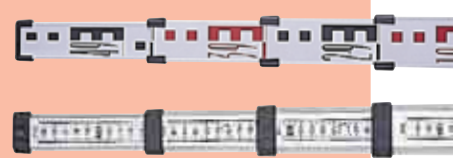



883N PROLASER® 3D ALL-LINES



3 lignes de 360° sur 3 plans • Utilisation en intérieur et en extérieur
 • Fonctionne avec 1 pile lithium ou 4 piles alcalines (AA) • Portée 20 m
 avec détecteur 60 m (non inclus) • Précision : 0,2 mm/m • Plage de nivel-
 lement automatique : +/-2,5° • Compatible avec filetage de trépieds : 1/4" et 5/8".

Rayon ROUGE

Réf. 5883 u.e.=1u. **464€**

**MAINTENANT
avec batterie
au lithium!!!**

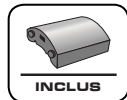
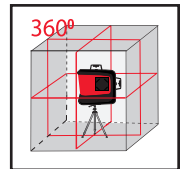

BATTERIE AU LITHIUM



La valise de transport comprend niveau laser, support mural multifonction aimanté, cible laser, lunettes pour laser Beamfinder™, pile lithium et son chargeur, adaptateur pour piles alcalines





Laser orbital Prolaser MultiBeam®

Niveau laser à faisceau ROUGE pour intérieur / extérieur. Multiligne comprenant: 1x faisceau orbital horizontal, 1x faisceau vertical, points d'aplomb sol et plafond. Portée laser: Intérieur 30 m / Extérieur 50 m (avec détecteur). Précision 0,3 mm/m. Autonivelant +/- 3°. Avertissement visuel « hors niveau », avec mode manuel pour les surfaces angulaires. Coque en caoutchouc moulé, résistant aux chocs. ¼ » fil de trépied. Domaines d'application: Carrelage, pose de plaques de plâtre et de faux plafonds, encadrement et alignement de portes. Classe laser 2. Conforme aux normes de sécurité CE, RoHS et FDA.

Rayon ROUGE

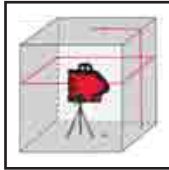

NOUVEAU

SET Laser Orbital Prolaser® MultiBeam AVEC TRÉPIED

Trépied télescopique d'hauteur minimale de 49 cm. Les pieds s'étendent en 3 sections et à l'aide de la manivelle, il atteint jusqu'à 122 cm d'hauteur. Possibilité de faire pivoter la tête à 360° avec inclinaison verticale et horizontale. Filetage ¼ ». Système de sabot de serrage pour travailler rapidement et facilement. L'axe central a une poignée pour déplacer l'ensemble du trépied, avec une bulle de nivellement. Comprend un étui en nylon pour le transport.

Réf. 59620 u.e.=1u. **290€**

SET Laser Orbital Prolaser® MultiBeam AVEC VALISE

Réf. 5962 u.e.=1u. **290€**

TOUJOURS VENDU EN KIT

La valise de transport comprend: un niveau laser, un support multifonction magnétique, un cible réfléchissant et des piles.



873 PROLASER® VECTOR

Niveau laser à nivellement automatique. Projette 3 lignes de laser: 1 horizontale et 2 verticales (avec intersection à 90°) • Portée 30 m Avec détecteur 50 m (non inclus) • 3 rayons laser: 1 horizontal et 2 verticaux • Plage de nivellement automatique: +/- 3° • Mode manuel pour marquage incliné • Avertissement visuel et sonore du hors niveau • Filetage pour trépied: 14"

Rayon ROUGE

Réf. 5873 u.e.=1u. **210€**

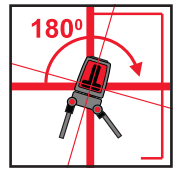

873S PROLASER® VECTOR SET

Laser avec trépied et étai jusqu'à 3,2 m (10,5')
Rayon ROUGE
3 Lignes

Réf. 58730 u.e.=1u. **273€**



Laser ROUGE
Trois Lignes



NIVEAU PROLASER® ALL LINES HYBRID

Réf. 587523 u.e.=1u. **430€**

**NOUVEAUTÉ
HYBRIDE**

Projette 6 rayons laser: 1 ligne horizontale couleur VERT • 4 lignes verticales couleur ROUGE • 1 point d'aplomb • Portée 30 m (interieur) • Avec détecteur 50 m (non inclus) • Précision : 0,2 mm/m • Plage de nivellement automatique : +/-3°. Mode manuel pour marquage incliné • Filetage pour trépied : 5/8" • Laser classe II
Rayon ROUGE VERT TOUJOURS VENDU EN KIT

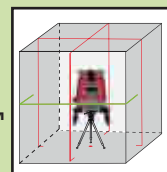
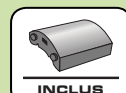

BATTERIE AU LITHIUM
USB

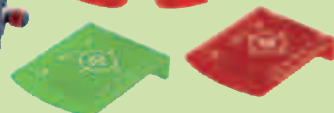

875S PROLASER® ALL-LINES

Réf. 58750 u.e.=1u. **448€**

Précision : 0,2 mm/m • Plage de nivellement automatique : +/-2,5°. Mode manuel pour marquage incliné. Filetage pour trépied : 5/8" Avec trépied et étui rigide • Laser classe II

Projette 6 rayons laser: 1 ligne horizontale • 4 lignes verticales 1 point d'aplomb • Portée 30 m • Avec détecteur 50 m (non inclus)
Rayon ROUGE

TOUJOURS VENDU EN KIT

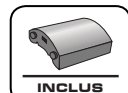

BATTERIE AU LITHIUM
USB

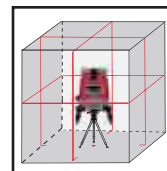



842 PROLASER® BAMBINO

Réf. 5842 u.e.=1u. **77€**

Réf. 58420 (Kit) **99€**

Mini-laser en croix pour intérieur, avec nivellement automatique
Portée 15 m
Rayon ROUGE



Disponible avec un mini-trépied

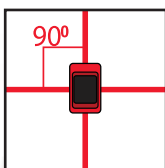

870 VHX PROLASER® VIP

Réf. 5870 u.e.=1u. **193€**

Laser hermétique pour intérieur et extérieur • Portée 30 m avec détecteur 50 m (non inclus) • Précision: 0,2 mm/m • Plage de nivellement automatique: +/-3°. Mode manuel pour marquage incliné. Filetage pour trépied: 1/4" • Avertissement sonore et visuel du hors niveau
Rayon ROUGE

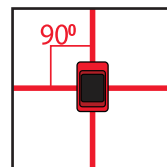

872L PROLASER® PLUS

Réf. 58720 u.e.=1u. **158€**

Laser à nivellement automatique avec pieds, à ligne et à croix • Avec support mural aimanté
Portée 30 m • Avec détecteur 50 m (non inclus) • 3 rayons laser : 1 horizontal et 2 verticaux • Plage de nivellement automatique: +/-3°. Mode manuel pour marquage incliné
Avertissement visuel et sonore du hors niveau • Filetage pour trépied: 1/4"
Rayon ROUGE

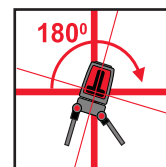

Offre Spéciale
Réf. 589913
SET

1pc. réf. 589913
+ 1 règle nivellement réf. 5615
+ 1 trépied PRO réf. 5130

Prix Lot

1475€

Offre Spéciale
Réf. 58991
SET

1pc. réf. 58991
+ 1 règle nivellement réf. 5615
+ 1 trépied PRO réf. 5130

Prix Lot

1223€



Résistant à l'eau et à la poussière



Réf. 589913
u.e.=1u.

1325€

Réf. 58991
u.e.=1u.

1069€

La valise de transport comprend: niveau laser, détecteur avec support, télécommande, lunettes, piles rechargeables, chargeur et support de piles (58991)

La valise de transport comprend: niveau laser, détecteur avec support, télécommande, lunettes, piles rechargeables, chargeur et support de piles (58991)

899 PROLASER® SELF-LEVELING ROTA-LINE

Rayon rotatif de 360° en position horizontale ou verticale. Avec 2 points d'aplomb au sol et au plafond 5 vitesses variables (0, 60, 120, 300 et 600 tr/min). Six modes de scanner. Portée du laser: - Intérieur: 50 m - Extérieur avec détecteur: 250 m Précision: 0,1 mm/m **Rayon ROUGE**

Réf. 5899 u.e.=1u. **904€**

Offre Spéciale
Réf. 5899
SET

1pc. réf. 5899
+ 1 règle nivellement réf. 5615
+ 1 trépied PRO réf. 5130

Prix Lot

1069€

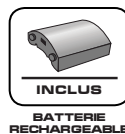

SUPPORT INCLINABLE

Support inclinable, s'adapte à tout trépied fileté 3/8 • Permet d'effectuer des inclinaisons avec précision

Réf. 5110 u.e.=1u. **136€**



Trépied étai

Étai télescopique à sections verrouillables • Hauteur maximale de 3,2 mètres • Trépied en aluminium à haute résistance et bulle circulaire

Réf. 588658 u.e.=1u. **124€**



Trépied en aluminium avec bulle

Réf. 5310 u.e.=1u. **55€**

Transport aisé (1,5 kg)
Avec housse de transport
Dimensions: Fermé: 0,65 m
Hauteur maximale: 1,72 m
Filetage 5/8"



TOP VENTES



Acronyme INGRES PROTECTION



Indice de protection contre les solides



Indice de protection avant les liquides

L'acronyme IP correspond aux mots en anglais "INGRESS PROTECTION". L'indice de protection (IP) est réglementé par la norme européenne EN 60529. Cet indice classe le niveau de protection qu'offre un matériau aux intrusions de corps solides et liquides.

Prenez, par exemple, notre fantastique niveau laser ref. 5870, avec un indice de protection IP 65.

Le premier chiffre "6" signifie que notre niveau est totalement protégé contre les poussières et autres résidus microscopiques présents dans les travaux, ateliers, ...

Le deuxième chiffre "5", assure la protection du Dispositif contre les jets d'eau de toutes directions à la lance (buse de 6,3 mm, distance 2,5 à 3 m, débit 12,5 l/min ±5%), la pluie, peu importe sous l'angle d'où il vient.

De cette façon, nous savons que notre laser, avec l'indice de protection IP65, est le plus adapté à l'utilisation à l'intérieur dans des lieux de travail à forte présence de poussière, et bien sûr dans les travaux en extérieur, indépendamment des intempéries, des éclaboussures, ou des jets d'eau.

862 PROLASER® CROSS LINE LASER

Réf. 5862 u.e.=1u. **96€**

Laser pour intérieur - lignes ou croix - avec un nivellement automatique
Portée 20 m
Rayon ROUGE



8625 PROLASER® CROSS LINE LASER SET

Réf. 58620 u.e.=1u. **119€**

Laser avec trépied 1,3 m (4,2')
Rayon ROUGE



Laser ROUGE

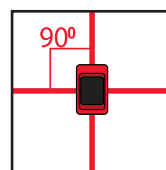



Caméra d'inspection KAPRO DEEP VISION™

Réf. 5397 u.e.=1u. **348€**



- Protection plus élevée contre la poussière et l'eau (degré de protection IP67) • Boîtier bimatériel antichoc • Caméra submersible haute sensibilité de 8,5 mm de diamètre
- Température de fonctionnement: 0°C-45°C
- Écran LCD couleur 3,5" • Appareil photo 0,3 million de pixels. Résolution: 320 x 240 pixels • Zoom x4 • Carte mémoire intégrée
- Rotation de 360° de l'image LCD
- Éclairage indépendant en façade
- Câble de 100 cm • Pile lithium 3,7 V intégrée

DOMAINES D'APPLICATION

- Observation et inspection des espaces avec accès limité, tels que: • Chantiers de construction • Inspection technique d'applications de sécurité multiples • Tuyaux pour la plomberie et l'assainissement • Utilisation dans les secteurs automobile et industriel

AVANTAGES

- Portable • Conception robuste et ergonomique • Vidéo numérique multifonction **ACCESSOIRES** • Valise de transport rigide • Câble de caméra (100 cm) • Manuel d'utilisation • Ensemble rétroviseur, crochet et aimant

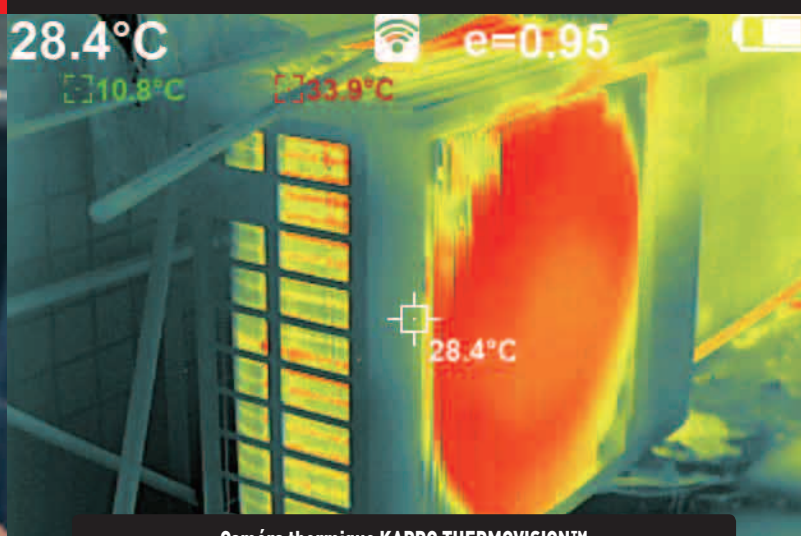

Caméra thermique KAPRO THERMOVISION™

Réf. 5399 u.e.=1u. **1009€**

CARACTÉRISTIQUES

- Écran TFT 2,8" et résolution d'image infrarouge 160x120 • Plage de mesure de température: -20°C à 450°C • Port USB pour la charge et le transfert de données • Piles au lithium rechargeables intégrées 18650

SPÉCIFICATIONS

- Précision de mesure: ± 2" ou ± 2%
- Émissivité: réglable entre 0,1 et 1,0
- Support de stockage d'image: Format d'image 3 Go intégré: JPG

APPLICATIONS

- Convertit l'énergie infrarouge invisible émise par les objets en une image thermique visible • Utile pour les chantiers de construction, les transformateurs électriques, les réparations de climatisation, les moteurs automobiles



Testeur d'humidité de matériaux

Réf. 5379 u.e.=1u. **86€**

CARACTÉRISTIQUES

- Hygromètre pour bois ou matériaux de construction
 - Capteur de température pour mesurer le niveau de chaleur ou de froid des objets • 8 échelles selon le type de matériel • Fonction «HOLD» pour fixer la mesure • Broches de détection (longueur 10 mm / 0,4") • Capuchon de protection • Écran LCD avec rétroéclairage vert • Côté caoutchouc ergonomique pour la prise en main • Arrêt automatique
 - Indicateur de niveau de batterie faible
- DOMAINES D'APPLICATION**
- Bois et matériaux de construction (plaques de plâtre, planches dures, etc.)

AVANTAGES

- Double détection d'humidité et de température
- Précision de 0,50 %

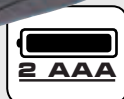

MULTIDÉTECTEUR DE STRUCTURES

Réf. 5389 u.e.=1u. **63€**

- Capteur électronique de câbles, de métal et de structures en bois • Les capteurs électroniques détectent: - Les câbles CA sous tension, le métal et les structures en bois • Profondeur de détection: - Objets en métal solide: profondeur jusqu'à 60 mm (2 1/3"); câbles CA sous tension (sans blindage): profondeur jusqu'à 50 mm (2"); structures en bois ou en métal: profondeur jusqu'à 38 mm (1 1/2"); conduites en cuivre: profondeur jusqu'à 30 mm (1 1/4") • Mode de balayage automatique

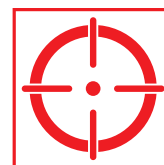

Thermomètre infrarouge à double laser KAPRO THERMOSCAN™

Réf. 5398 u.e.=1u. **107€**

- Double laser pour une visée précise • Plage de mesure de température: -50° C à 650° C • Émissivité: réglable 0,10 ~ 1,0 • Résolution optique: 12 : 1 profondeur de champ • Fonction mémoire: jusqu'à 20 lectures • Max/Min réglables avec signaux acoustiques • Fonction de verrouillage pour une lecture continue • Arrêt automatique • Pile 9 V incluse

DOMAINES D'APPLICATION

- Détection du niveau d'isolation des murs • Détection de l'isolation autour des conduites de ventilation • Détection de l'accumulation de chaleur dans les fusibles et les bornes électriques

AVANTAGES

- Rapide, facile et précis • Lectures de température de surface • Temps de réponse rapide de 0,15 seconde avec Max Display
- Pointeur laser intégré
- Double cadre moulé
- Boîtier bimatériel antichoc



393 DIGI PRO

Réf. 53930 u.e.=1u. **55€**

- Mini inclinomètre numérique (6 x 6 cm) • Range jusqu'à 90°
- Précision +/- 0,1°
- Mesures absolues et relatives



Lunettes pour laser Beamfinder™



Réf. 5505(r) u.e.=1u. **9,78€**

Réf. 58403(v) u.e.=1u. **9,78€**

Pour améliorer la visibilité
du rayon laser

ROUGES
VERTES

Cible laser

Réf. 5501(r) u.e.=1u. **9,33€**

Réf. 58453(v) u.e.=1u. **9,33€**



Magnétique
Surface
réfléchissante
Graduée
(in/cm)

ROUGE
VERTE



Détecteur de faisceau laser (lignes)

Réf. 589404(r) u.e.=1u. **112,82€**

Réf. 5894043(v) u.e.=1u. **112,82€**



Pour une utilisation
en mode PULSE,
permet de travailler
sur de plus longues
distances

ROUGE
VERTE

Support mural universel

Réf. 588623 u.e.=1u. **47,78€**

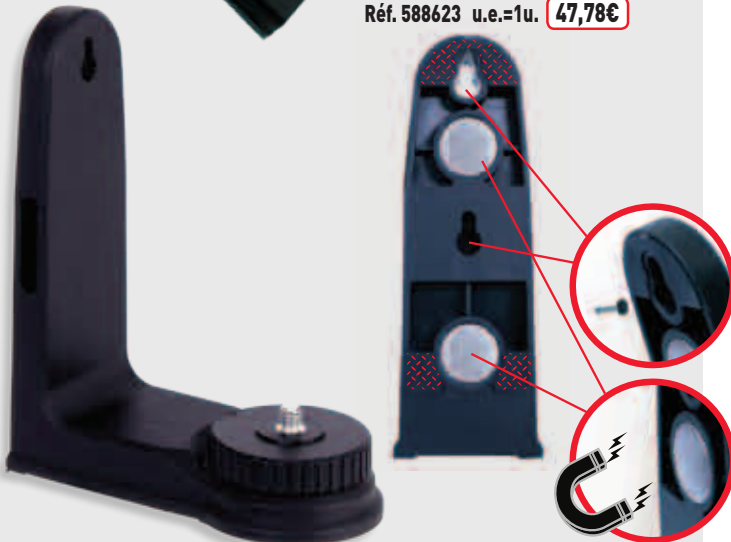

SUPPORT INCLINABLE

Support inclinable, s'adapte à tout trépied
fileté 3/8 • Permet d'effectuer des
inclinaiions avec précision

Réf. 5110 u.e.=1u. **135,04€**



Détecteur de faisceau laser (rotatif)

Récepteur / détecteur pour lasers rotatifs
Compatible avec les lasers rotatifs **rouges**
Comprend un support pour règle

Réf. 5506 u.e.=1u. **147,01€**



Support magnétique multifonction

Réf. 588624 u.e.=1u. **82,22€**



Étai télescopique pour niveaux laser



Réf. 588630 u.e.=1u. **111,11€**

Fixation automatique entre le sol et le plafond • Hauteur maximale: 3,2 m (10') • Inclut un support laser réglable avec filetage UNC de 5/8"

Canne topographique

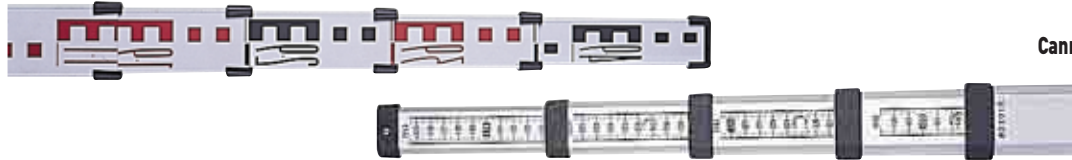

Réf. 314500 u.e.=1u. **116,24€**

Canne télescopique topographique, 5 sections
Fermé 1,25 m ouvert jusqu'à 5 m
Poids 1,7 Kg

Règle nivellement

Récepteur et support de détecteur non inclus, vendus séparément

Réf. 5615 u.e.=1u. **67,52€**

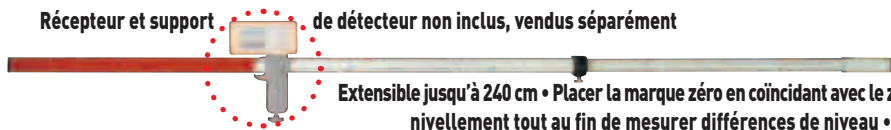

Extensible jusqu'à 240 cm • Placer la marque zéro en coïncidant avec le zéro du récepteur laser, déplacez le récepteur tout au long de la règle de nivellement tout au fin de mesurer différences de niveau • Récepteur et support de détecteur non inclus, vendus séparément

Règle de nivellement en aluminium pour récepteur laser

Trépied en aluminium avec bulle

Réf. 5610 u.e.=1u. **255,56€**

Finition avec pointe en silicone pour une adaptation facile sur toutes les surfaces. Avec chaîne pour éviter l'ouverture avec distance excessive des jambes d'appui. Facile à transporter (1,5 kg). De plus, l'une des jambes est munie d'une sangle pour transporter le trépied comme un sac à dos • Avec sac de transport • Dimensions: fermé: 113 cm • Hauteur maximale: 183 cm Filetage de 5/8"



Trépied en aluminium professionnel

Réf. 5130 u.e.=1u. **152,99€**

Avec base plate (4,5 kg) Pour théodolites, niveaux optiques et lasers tournants • Avec sangle de transport
Dimensions: Fermé: 102 cm • Hauteur maximale: 167 cm Filetage 5/8"

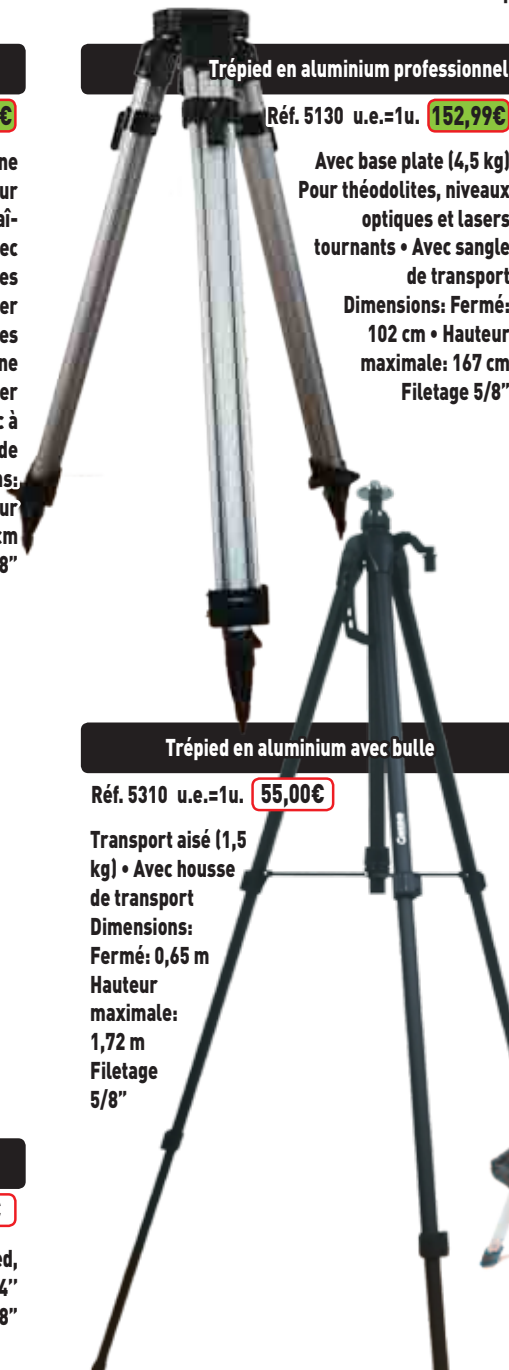

Trépied avec étau

Réf. 588658 u.e.=1u. **123,93€**

Étau télescopique pôle avec sections fixes pouvant être bloquées
Hauteur maximale 3,2 m (10,5')
Trépied en aluminium à haute résistance avec bulle circulaire



Inclut un support laser réglable avec filetage UNC de 5/8"

Adaptateur pour trépied

Réf. 5841 u.e.=1u. **9,44€**

Adaptateur pour trépied, filetage UNC de 1/4" à UNC 5/8"





**FIOLE ROUGE
HAUTE
VISIBILITÉ**

OPTIVISION® Red
Reflexion de la partie rouge sur les contours de la fiole qui renforce le contraste avec le fond plan



**NOUVEAU
IP 65**

NIVEAU DIGITAL OPTIVISION © RED

Niveau aimanté numérique 600 mm • Protection garantie contre la poussière et l'eau • Avec 2 fioles acryliques haute résistance, avec le système OPTIVISION © rouge haute visibilité, avec 2% d'inclinaison • Précision: <math><0,5 \text{ mm/m}</math> • Mesure en degrés, pourcentages et pitch Écran LCD avec lecture inversée • 9 mémoires • Buzzer • Précision numérique:

Réf. 90560 (60 cm)

195,73€

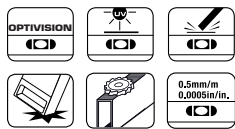
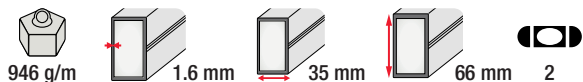

**Offre spéciale de lancement
Réf. 905600**

Pour l'achat du nouveau niveau numérique OPTIVISION © RED, vous obtenez **GRATUITEMENT** un mini laser de la série Bambino (réf. 5842)



MINI NIVEAU SMARTY OPTIVISION

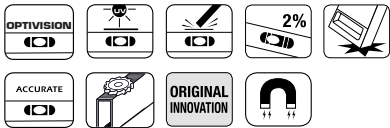

Mini niveau aimanté en fonte d'aluminium • 1 fiole acrylique de haute résistance, avec le système OPTIVISION RED © haute visibilité, avec des lignes d'inclinaison à 2%, en Précision: <math><0,5 \text{ mm/m}</math> • Base large équipée de 2 aimants puissants • Embouts en caoutchouc antichoc • Avec support porte-niveau avec clip de ceinture • Boîte présentoir 10 unités (24 x 6.5 x 21 cm)

Réf. 94610 (9 cm)

31,11€

NOUVEAU

0.5mm/m
(0.0005in/in)

**BULLE ROUGE
HAUTE
VISIBILITÉ**

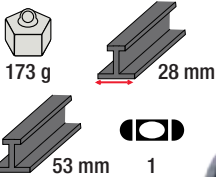



NIVEAU TUBULAIRE CONDOR OPTIVISION

Niveau tubulaire en aluminium avec profil renforcé (1,8 mm) • Embouts en caoutchouc bi-matière • Bulles acryliques robustes avec la technologie haute visibilité, Optivision • Précision: <math><0,5 \text{ mm / m}</math> • Système antidérapant Ergo-Grip

Réf. 90660 (60 cm)	61,11€	Réf. 906150 (150 cm)	126,67€
Réf. 90680 (80 cm)	71,11€	Réf. 90660M (60 cm) M=U	82,22€
Réf. 906100 (100 cm)	88,89€	Réf. 906100M (100 cm) M=U	113,33€

***Disponible à partir du 15 novembre.
Contactez-nous pour plus d'informations.**



NIVEAU PROFESSIONNEL À TRAPÈZE SMARTCAST OPTIVISION

Niveau à trapèze en aluminium avec profil renforcé (1,8 mm) • Embouts en caoutchouc bi-matière • Bulles acryliques d'haute résistance avec la technologie haute visibilité, Optivision • Précision <math><0,5 \text{ mm/m}</math> • Système antidérapant Ergo-Grip

Réf. 93040 (40 cm)	51,11€
Réf. 93060 (60 cm)	66,67€
Réf. 93080 (80 cm)	82,22€

***Disponible à partir du 15 novembre.
Contactez-nous pour plus d'informations.**



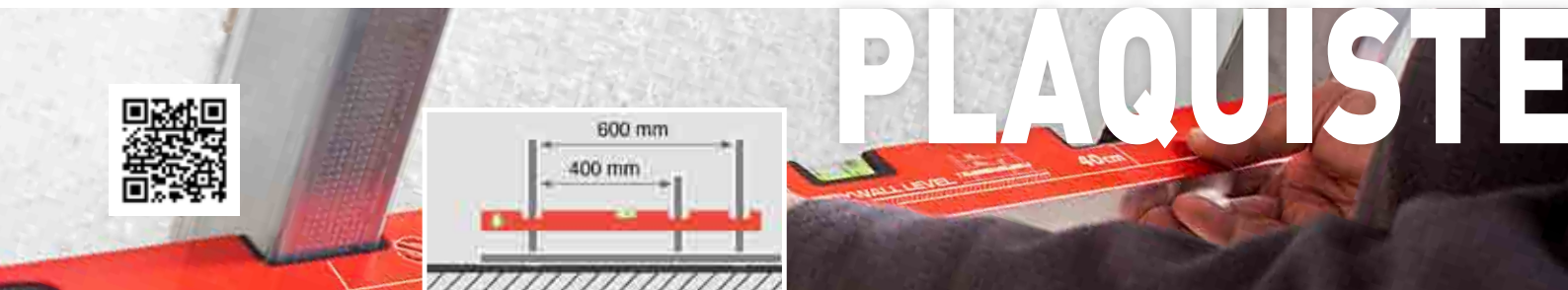

PLAQUISTE

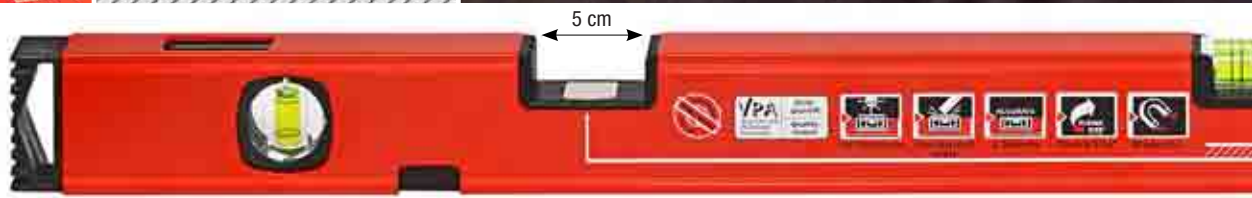

NIVEAU PROFESSIONNEL ÉLECTRICIENS

Niveau tubulaire en aluminium • 2 bulles acryliques haute résistance: 1 verticale et 1 horizontale • Précision: <math><0,5\text{ mm}</math>
 Avec 4 points de marquage à intervalles de 71 mm, pour une installation correcte des interrupteurs, prises, ... • Marqueur à 91 mm
 (Modèle 130 cm) • 3 indicateurs de hauteur 30 cm, 105 cm et 115 cm • Profilé aluminium renforcé • Embouts en caoutchouc bi-matière

Réf. 783130 (130 cm)

67,44€

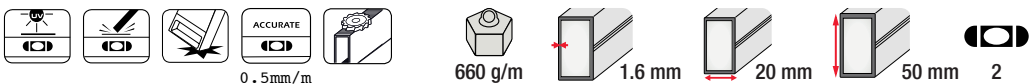

ÉLECTRICIEN



NIVEAU PROFESSIONNEL PLOMBIERS

Niveau tubulaire en aluminium • 2 bulles acryliques robustes: 1 bulle à lecture directe Plumb Site® Dual-View™, 1 horizontale avec des lignes d'inclinaison à 2%, en Précision: <math><0,5\text{ mm / m}</math> • Avec 4 points de marquage à 280 mm d'intervalle pour la fixation de l'évier au mur, 150 mm pour le placement des robinets et 75 mm pour les conduites d'eau sous l'évier • Système antidérapant pour niveler les murs • Profilé aluminium renforcé • Embouts en caoutchouc bi-matière

Réf. 10870 (70 cm)

62,00€

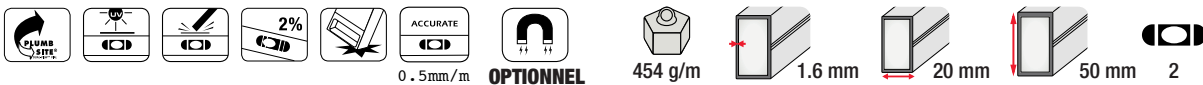

NIVEAU SPÉCIAL PLAQUISTES

2 bulles antichoc en acrylique solide comprenant: 1 Plumb Site® Dual-View™, 1 horizontal avec des lignes d'inclinaison 2%, en Précision: <0,5 mm / m • Surface fraisée • Encoches aimantée pour le positionnement des montants à 40 cm et 60 cm
Aimants puissants • Profil en aluminium renforcé • Embouts en caoutchouc bi matière antichoc

Réf. 77390 (90 cm)

79,89€

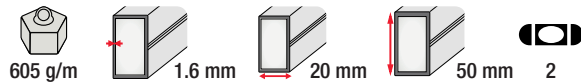

NOUVEAU

ELECTRICIEN



FIOLES GARANTIES 4 VIE



Niveau tubulaire en aluminium • 2 bulles acryliques haute résistance: 1 verticale et 1 horizontale • Précision: <0,5 mm • Avec 4 points de marquage à intervalles de 71 mm, pour une installation correcte des interrupteurs, prises, ... • 3 indicateurs de hauteur 30 cm, 105 cm et 115 cm
Profilé aluminium renforcé • Embouts en caoutchouc bi-matière

Réf. 78348 (48 cm)

45,89€

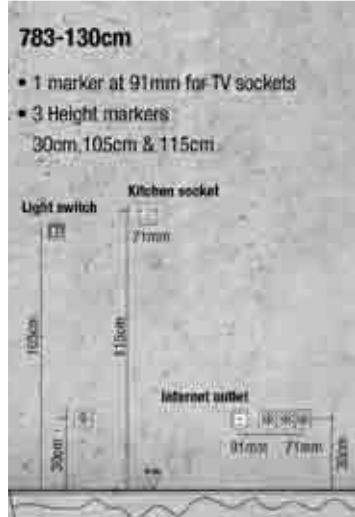
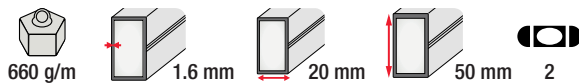

NOUVEAU

PLOMBIER



NOUVEAU



NIVEAU NUMERIQUE AIMANTE PROFESSIONNEL

Tous les angles & les pentes • Fonction Hold - maintien de mesure • Unité de mesure: %, degrés, pitch • 9 mémoires
Ré-étalonnage manuellement • Précision numérique: 0.1° à l'horizontal et à 45°, 0.2° aux autres angles • Ecran LCD
incliné à 45° avec rétroéclairage • Lecture inverse à 180°

Réf. 98525 (25 cm) **83,76€**

Réf. 98560 (60 cm) **118,80€**

Réf. 985120 (120 cm) **160,68€**

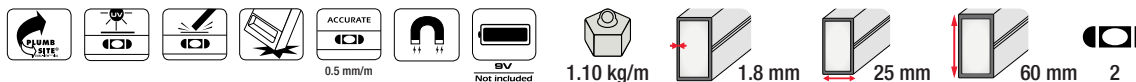

MAINTENANT en 25 cm !!!



NIVEAU TUBULAIRE EN ALUMINIUM AVEC RÈGLE

2 en 1 - Nivellement & Mesure • 3 fioles en acrylique solide très résistantes incluant: une fiole
verticale, une fiole verticale inclinée à 45° et une fiole horizontale avec une lecture d'inclinaison
de pente jusqu'à 2% • Précision: 0.5 mm/m • Profile renforcé avec ligne continue pour le marquage • 1 surface usinée (jusqu'à 120
cm) • Système antidérapant pour mise à niveau sur un mur • Règle graduée en cm & mm • Embouts en caoutchouc anti-choc

Réf. 77060 (60 cm)

37,22€

Réf. 77080 (80 cm)

42,56€

Réf. 77060M (60 cm) M=U **47,56€**

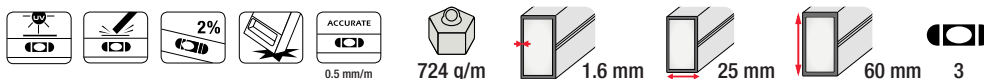

AUSSI VERSION Aimantée!!!



NIVEAU PRO SERIE 900

Niveau aluminium tubulaire XL • 3 fioles en acrylique solide très résistantes incluant: 1 fiole verticale avec Plumb@ Site™, 1 fiole verticale classique et 1 fiole horizontale élargie avec une lecture d'inclinaison de pente jusqu'à 2% • Précision: 0.5 mm/m • 2 surfaces usinées (jusqu'à 120 cm) • Poignée ergonomique et antidérapante • Embouts en caoutchouc anti-choc

NON AIMANTÉ		AIMANTÉ	
Réf. 90060 (60 cm)	48,22€	Réf. 90060M (60 cm) M=U	58,78€
Réf. 90080 (80 cm)	53,56€	Réf. 90080M (80 cm) M=U	64,67€
Réf. 900100 (100 cm)	60,11€	Réf. 900100M (100 cm) M=U	70,89€
*Réf. 900150 (150 cm)	85,78€	Réf. 900150M (150 cm) M=U	154,44€
*Réf. 900200 (200 cm)	127,78€	*Réf. 900200M (200 cm) M=U	187,78€

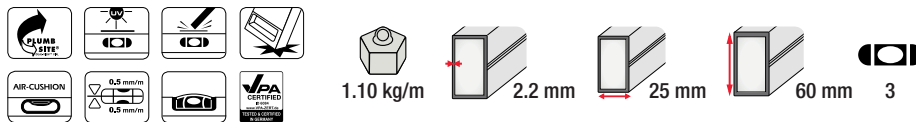

*Maintenant trois nouvelles tailles! Disponible en 200 cm.
Existe aussi en 150 cm et 200 cm magnétique.

*Disponible à partir du 15 novembre. Contactez-nous pour plus d'informations.



- SUPER ROBUSTE
- GRANDES LONGUEURS
- AUSSI EN VERSION AIMANTÉ

NIVEAU PRO SERIE 705

Niveau aluminium tubulaire indispensable • 3 fioles en acrylique solide très résistantes incluant: une fiole verticale avec Plumb® Site™, une fiole verticale inclinée à 45°, une fiole horizontale élargie avec une lecture d'inclinaison de pente jusqu'à 2% • Précision: 0.5 mm/m • Profile renforcé avec ligne continue pour le marquage • 1 surface usinée (jusqu'à 120 cm) • Système antidérapant pour mise à niveau sur un mur • Embouts en bi-matière avec caoutchouc anti-choc • Option: Version aimantée avec des aimants puissants

NON AIMANTÉ		AIMANTÉ	
Réf. 70540 (40 cm)	33,22€	Réf. 70540M (40 cm)M=U	39,44€
Réf. 70560 (60 cm)	37,56€	Réf. 70560M (60 cm)M=U	43,22€
Réf. 70580 (80 cm)	41,67€	Réf. 70580M (80 cm)M=U	47,56€
Réf. 705100 (100 cm)	46,56€	Réf. 705100M (100 cm)M=U	57,33€
Réf. 705150 (150 cm)	57,78€	*Réf. 705150M (150 cm)M=U	73,33€
Réf. 705200 (200 cm)	62,78€	*Réf. 705200M (200 cm)M=U	93,33€

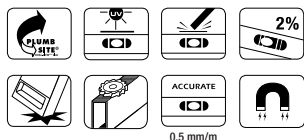

*Maintenant le niveau à tube magnétique EAGLE en deux nouvelles tailles!
Disponible en 150 cm et 200 cm magnétique.

*Disponible à partir du 15 novembre. Contactez-nous pour plus d'informations.



SERIE NIVEAU PRO GENESIS 789



Niveau tubulaire en aluminium • 3 fioles acryliques haute résistance: 1 bulle à lecture directe • Plumb Site® Dual-View™, 1 verticale et 1 horizontale avec des lignes de pente de 2%, en précision: <math><0,5 \text{ mm/m}</math> • Base rectifiée (jusqu'à 120 cm) • Système antidérapant pour niveler les murs • Profilé en aluminium renforcé Embouts en caoutchouc antichoc • OPTIONNEL: disponible en version aimantée avec aimants puissants

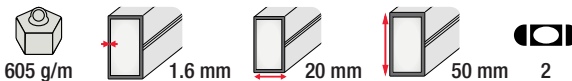
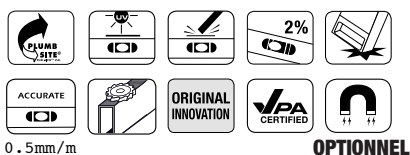

NIVEAU TUBULAIRE EN ALUMINIUM MULTI-PROPOS

Solide et Précis • 3 fioles en acrylique solide très résistantes: une fiole verticale, une fiole verticale inclinée à 45° et une fiole horizontale avec une lecture d'inclinaison de pente jusqu'à 2% • Précision: 0.5 mm/m • 1 surface usinée (jusqu'à 120 cm) • Système antidérapant pour mise à niveau sur un mur Embouts en caoutchouc anti-choc • OPTIONNEL: Version aimantée avec des aimants puissants

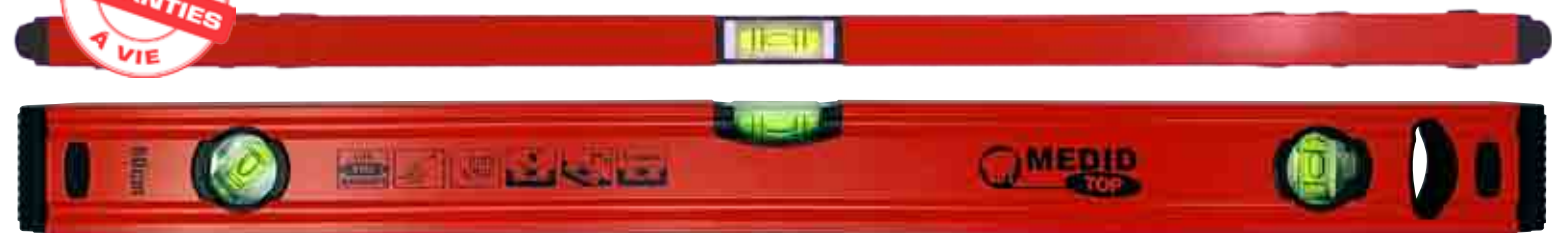



NIVEAU PROFESSIONNEL À TRAPÈZE SHARK

Niveau trapézoïdal en fonte d'aluminium • 2 bulles acryliques haute résistance: 1 bulle à lecture directe Plumb Site® Dual-View™ et 1 horizontal avec lignes de pente à 2%, avec précision: $0,5 \text{ mm/m}$ • Base avec fraisage de précision • Bases d'attaque avec caoutchouc anti-choc • OPTIONNEL: Également disponible en version aimantée

Réf. 92040 (40 cm)	34,00€	Réf. 920100 (100 cm)	63,67€
Réf. 92060 (60 cm)	46,56€	Réf. 92040M (40 cm)M=U	37,78€
Réf. 92080 (80 cm)	55,22€	Réf. 92060M (60 cm)M=U	51,89€
		Réf. 92080M (80 cm)M=U	61,56€



0.5mm/m
(0.0005in/in)

OPTIONNEL

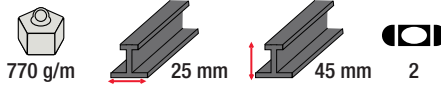

NIVEAU TRAPÈZE SPECIAL MAÇON & CARRELEUR

Très résistant en fonte d'aluminium • 2 fioles en acrylique solide très résistantes incluant: 1 fiole verticale et 1 fiole horizontale • Précision: 0.5 mm/m • 1 surface usinée (jusqu'à 120 cm) • 1 enclume de chaque côté du niveau • Jauges de vérification du diamètre des forets

Réf. 73040 (40 cm)	31,67€	Réf. 73060 (60 cm)	45,67€	Réf. 73080 (80 cm)	57,33€
--------------------	---------------	--------------------	---------------	--------------------	---------------



40	60	80	cm
460	750	890	gr

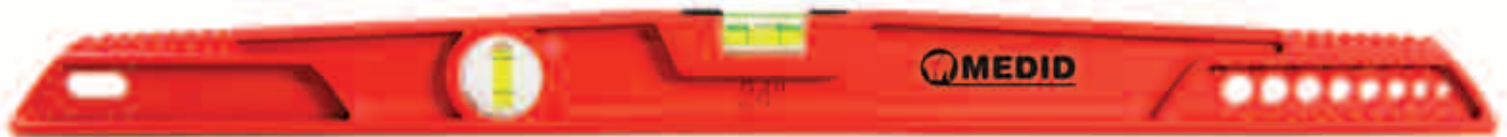

NIVEAU CAST TORPEDO (FONTE) 25 cm

Niveau type TORPEDO en fonte d'aluminium • 3 fioles acryliques antichoc: 1 lecture directe
Plumb Site® Dual-View™, 1 horizontale avec des lignes d'inclinaison à 2% et une à 45°, en précision:
<0,5 mm / m • Base fraisée de précision avec rainure en V pour tuyaux et conduits

Réf. 92325 (25 cm)

47,78€



269 g

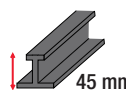
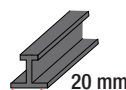

0.5mm/m
(0.0005in/in)



NIVEAU TORPEDO PLUS ABS 23 cm

3 bulles cylindriques, avec horizontale, verticale et 45°
Base cannelée en V pour tuyaux et câbles • Base magnétique
Embouts en caoutchouc antichoc • EN OPTION: Boîte présentoir
20 unités

Réf. 22730 (23 cm)

9,78€



82 g



x20





NIVEAU DE POCHE POUR PRO 10 cm

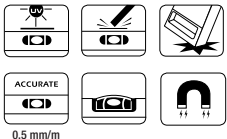

2 fioles en acrylique solide très résistantes:
une fiole verticale et une fiole horizontale élargie
Précision: 0.5 mm/m • 1 base usinée en V avec 2
aimants (3 kg de puissance)
Présentoir de comptoir - 10 pièces

Réf. 77110 (10 cm)

24,22€



NIVEAU POSTRITE

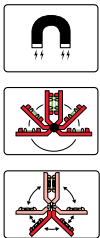

Réf. 34020

15,22€

Niveau en ABS, idéal pour tous types de poteaux,
tubes et signalétique • 3 fioles cylindrique: 2
horizontales et 1 verticale • Entièrement pliable
à intervalles marqués de 15° • Equipé de 4 aimants
puissants • Equipé de bandes élastiques réglables,
à fixer sur éléments non métalliques • Boîte de
présentation de 6 unités
(19 x19 x25 cm)



NIVEAU CIRCULAIRE BULL'S EYE

Réf. N032

6,44€

Niveau circulaire polyvalent
Avec trous pour la fixation
Sensibilité: 30 arc / min
Diamètre 30 mm
Blister





MINI NIVEAU CYCLOPS

Mini niveau aimanté en fonte d'aluminium • 1 fiole Acrylique d'haute résistance à lecture directe Plumb Site® Dual-View™, précision: <math><0,5 \text{ mm/m}</math> • 2 bases avec fraisage de précision et rainure en V pour tubes et conduits • Les bases sont équipées d'aimants puissants • Boîte de présentation de 10 unités (23 x 11 x 12 cm)

Réf. 84608 (8 cm)

25,67€



0.5mm/m
(0.0005in/in)

NOUVEAU

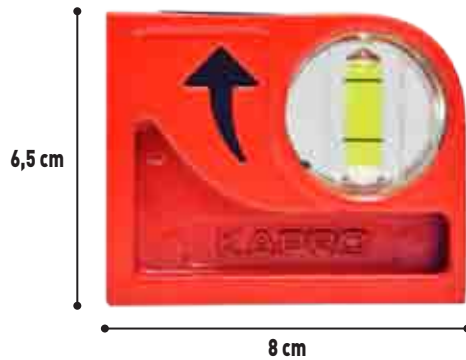
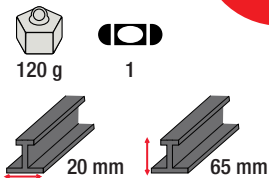

PRÉSENTOIR MÉTALLIQUE POUR COMPTOIR

Réf. 99094

PRÉSENTOIR MÉTALLIQUE POUR COMPTOIR

Réf. 99094



**MEDID**

1 9 3 2 - 2 0 2 2

**KAPRO®**
TOOLS WITH VISION

PRÉSENTOIR MIXTE ÉQUIPÉ

**MEDID****KAPRO®**
TOOLS WITH VISION**MESURE****NIVELLEMENT****COUPE****OUTILLAGE**

Réf		Qté	Tarif Public HT	Total HT
408	Grattoir Premium	10	5.33€	53.33€
505	Cutter métallique pliable Premium • 7 mm + 5 lames	12	13.00€	156.00€
885	Cutter Premium Carpet • 18 mm SK2	10	10.78€	107.78€
890	Cutter Premium 30° • 9 mm SK2	10	3.56€	35.56€
892	Cutter Premium Rueda Black • 25 mm	10	9.44€	94.44€
894	Cutter bi-matière Premium Rueda • 18 mm SK2	10	8.11€	81.11€
895	Cutter Soft Premium Autolock • 18 mm SK2	10	6.78€	67.78€
896	Lames de rechange Premium • 25 mm SK2 (Blister de 10 lames)	10	11.00€	110.00€
897	Lames de rechange Premium trapéz • 18 mm SK2 (Blister de 10 lames)	10	4.00€	40.00€
898	Lames de rechange Premium • 18 mm SK2 (Blister de 10 lames)	10	4.33€	43.33€
899	Lames de rechange Premium 30° • 9 mm SK2 (Blister de 10 lames)	10	3.56€	35.56€
1897	Lames de rechange Premium agrafe • 18 mm SK2 (Blister de 10 lames)	10	7.78€	77.78€
2050	Equerre prof. En acier inox et talon en alu rectifié 300 mm	3	18.22€	54.67€
2408	Lames de rechange Premium pour grattoir (Blister de 10 lames)	10	3.56€	35.56€
2822	Caisse à outils en acier inoxydable	1	65.11€	65.11€
3061	Equerre réglable en acier / bois • 250 mm	3	13.22€	39.67€
3205	Mesure à ruban Maxi Pro • 32 mm / 5 m	6	35.00€	210.00€
3208	Mesure à ruban Maxi Pro • 32 mm / 8 m	6	44.56€	267.33€
6125	Porte-embouts magnétique • 6.3 x 125 mm	3	6.11€	18.33€
6528	Mesure à ruban Black&White • 28 mm / 5 m	12	9.89€	118.67€
6828	Mesure à ruban Black&White • 28 mm / 8 m	6	15.78€	94.67€
8011	Jeu de 12 clés mixtes 6-22 finition chrome mat	3	35.56€	106.67€
61025	Marteau de menuisier • 25 mm manche ergonomique bi-matière antidérapant	3	7.67€	23.00€
72005	Conformateur plastique • 280 x 105 x 20 mm	3	23.89€	71.67€
72250	Cisailles à tôle articulée • 250 mm (type aviation) coupe rectiligne CR-V bi-matière	3	10.56€	31.67€
73150	Pince coupante diagonale • 150 mm CR-V	3	13.89€	41.67€
73175	Pince universelle • 175 mm CR-V	3	14.11€	42.33€
74251	Clé à molette • 250 mm finition brunie manche antidérapant	3	12.00€	36.00€
75175	Tenaille de menuisier • 175 mm tranchant avivé	3	9.00€	27.00€
76230	Pince multiprise à crémaillère finition brunie	3	15.00€	45.00€
77390	Niveau plaquiste • 90 cm	3	79.89€	239.67€
99910	Ceinture et support d'outils en cuir 10 poches	3	23.89€	71.67€
77060M	Niveau magnétique avec réglé	3	47.56€	142.67€
SD045	Assortiment de 45 embouts avec porte-embouts magnétique	3	20.44€	61.33€
WAPE402	Jeu de 8 pièces tournevis isolés 1000V avec testeur de pôles	3	34.44€	103.33€
I1000	Gondole (*) Valeur: 450€	1	Offert	Offert
			Total	2.850,33€

PRÉSENTOIR DE NIVEAUX ÉQUIPÉ

MEDID

KAPRO[®]
 TOOLS WITH VISION

NIVELLEMENT

Réf		Qté	Tarif Public HT	Total HT
70580	Niveau tubulaire Top 80 cm	3	41.67€	125.00€
705100	Niveau tubulaire Top 100 cm	3	46.56€	139.67€
705150	Niveau tubulaire Top 150 cm	3	57.78€	173.33€
7052000	Niveau tubulaire Top 200 cm	3	62.78€	188.33€
99012	Presentoir de niveaux (*) Valeur: 75€	1	Offert	Offert
			Total	626.33€



PRÉSENTOIR DE NIVEAUX LASER ÉQUIPÉ



NIVELLEMENT

LASER



Réf		Qté	Tarif Public HT	Total HT
5110	Support inclinable	1	135.04€	135.04€
5379	Mesureur d'humidité	1	85.56€	85.56€
5389	Multiscanner détecteur	1	62.22€	62.22€
59623	Niveau laser vert 360° + verticale	1	346.15€	346.15€
58733	Niveau laser vert 3 lignes	1	272.65€	272.65€
58833	Niveau laser vert 360° avec malette de transport	1	665.55€	665.55€
77110	Mini niveau	10	24.22€	242.22€
584230	Kit mini laser rouge 15 m	1	138.89€	138.89€
588658	Canne télesc. + trépied	1	123.93€	123.93€
PD54	Mesure laser 40 m	1	155.56€	155.56€
58888	Présentoir Kapro (*) Valeur: 250€	1	Offert	Offert
			Total	2.227,78€

PRÉSENTOIR DE COMPTOIR ÉQUIPÉ



MESURE
COUPE

Réf		Qté	Tarif Public HT	Total HT
885	Cutter Premium Carpet • 18 mm SK2	20	10.78€	215.56€
892	Cutter Rueda Black • 25 mm SK2	20	9.44€	188.89€
894	Cutter bi-matière Premium Rueda • 18 mm SK2	20	8.11€	162.22€
896	Lames de rechange Premium • 25 mm SK2 (blister de 10 lames)	20	11.00€	220.00€
898	Lames de rechange Premium • 18 mm SK2 (blister de 10 lames)	20	4.33€	86.67€
6528	Mesure à ruban Black&White • 5 m - 28 mm	12	9.89€	118.67€
6828	Mesure à ruban Black&White • 8 m - 28 mm	12	15.78€	189.33€
99094	Présentoir de comptoir (*) Valeur: 45€	1	Offert	Offert
			Total	1.181,33€

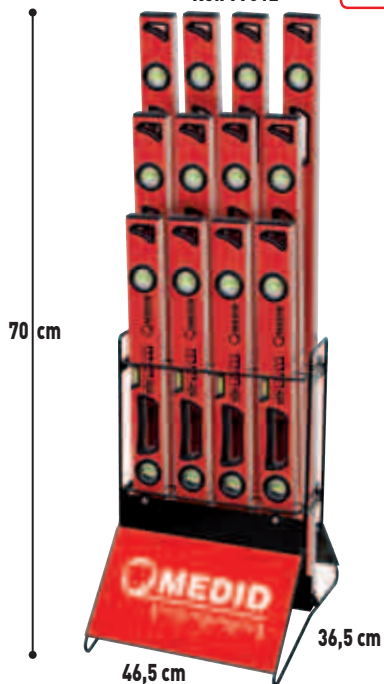

PRÉSENTOIR MÉTALLIQUE 12 unités

Réf. 99012



PRÉSENTOIR LINÉAIRE 1 m

1 étagère modulaire, 20 crochets Réf. i1000



PRÉSENTOIR MODULAIRE EN ACIER INOXYDABLE

Réf. 58888



Prix réservés aux distributeurs MEDID. Commande minimum: 150,00 €. Expédition payée: 350,00 €. (Y compris les autres articles MEDID). Cette offre annule les précédentes. Valide sauf erreur typographique. Validité de l'offre du 10/10/2022 au 31/12/2022. REF: MKN8FRA-0222



UNIÓN EUROPEA
FONDO EUROPEO DE DESARROLLO REGIONAL.
UNA MANERA DE HACER EUROPA